

# 涡街流量传感器

FMV-100-2AO-XXX 双路4-20mA输出（流量、温度） XXX:根据接口选择

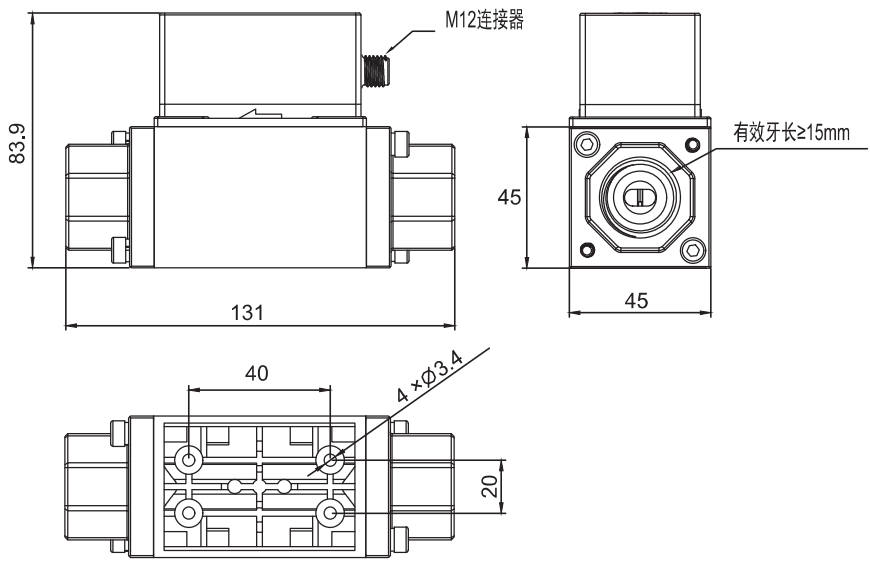

- 冯卡门漩涡原理涡街流量传感器
- 流量、温度双输出、双显示
- 高分辨率IPS显示屏
- M12 A码 4针接口
- 累积流量记录功能
- 多种螺纹规格，型号选择
- 单位可选，简易按键菜单操作
- 四个观看方向随意切换
- 产品尺寸小巧，占用空间小

型号	FMV-100-2AO-G1 FMV-100-2AO-RC1 FMV-100-2AO-NPT1	FMV-100-2AO-G34 FMV-100-2AO-RC34 FMV-100-2AO-NPT34
工作/负载电压	24VDC ± 10%	
工作电流	<100mA	
流量参数		
测量介质	水	
测量范围	10 - 100L/min (0.6 - 6 m <sup>3</sup> /h)	
流量精度	< 3.0%F.S	
累积流量范围	99999L 或 99999m <sup>3</sup> 注：断电复位, 只供参考	
接触液体材质	PPS/SUS304 (不锈钢)	
过程连接	螺纹 G或RC或NPT 型号选择	
压力等级	10bar 最大压力16bar	
实时流量单位	L/min 或 m <sup>3</sup> /h 按键可选	
温度参数		
测量范围	0-100°C	
温度精度	1°C	
显示单位	°C或°F 按键可选	
模拟输出		
输出路数	2	
接口类型	M12 4针	
输出方式	4-20mA输出	
输出数据对应关系	按键可选(OUT1:Flow OUT2: Temperature) (OUT1:Temperature OUT2: Flow)	
环境温度	-10...+65°C	
防护等级	IP65	

### M12接口

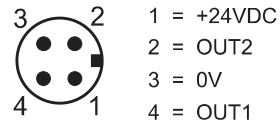

注：引脚对应的数据关系按键可选  
OUT1: 流量数据 OUT2: 温度数据  
或者 OUT1: 温度数据 OUT2: 流量数据

### 接线图

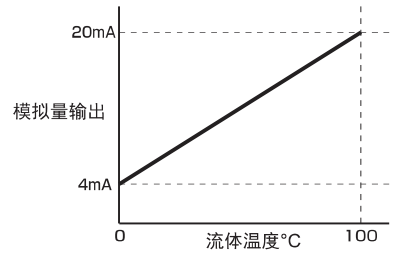
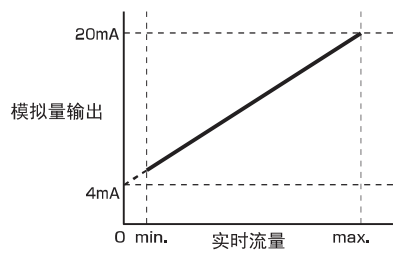
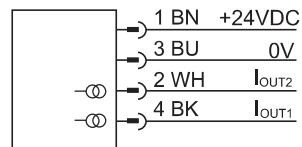

# 用户手册

## 产品结构

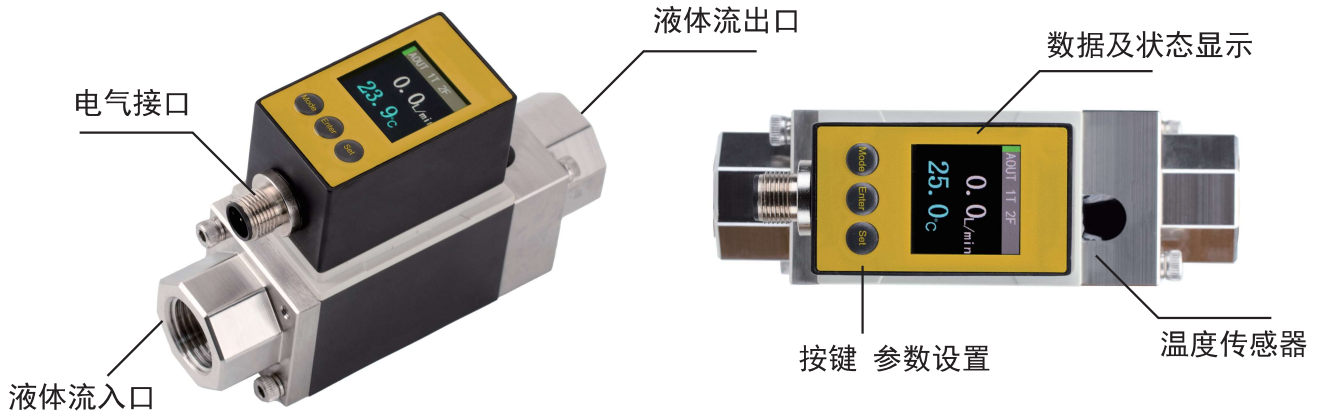

## 产品型号命名规则

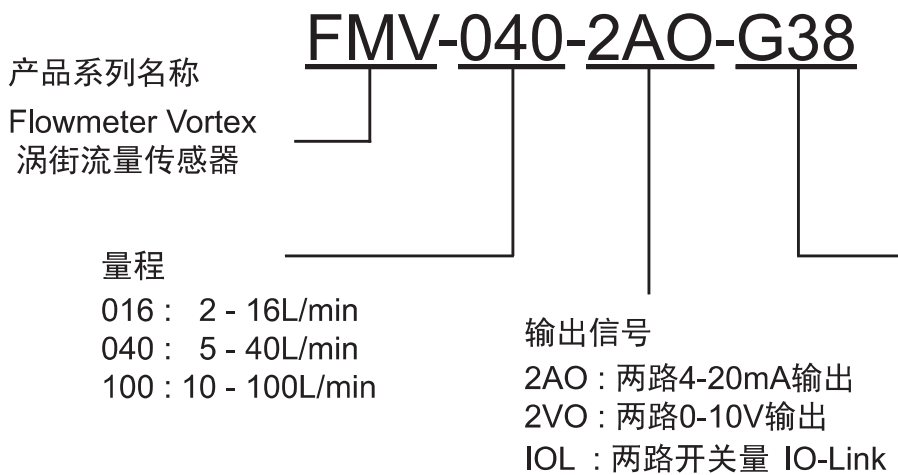

接口螺纹规格

型号代码	对应规格	适应量程
G38	G3/8	016
RC38	RC3/8	016
NPT38	NPT3/8	016
G12	G1/2	016 040
RC12	RC1/2	016 040
NPT12	NPT1/2	016 040
G34	G3/4	100 040
RC34	RC3/4	100 040
NPT34	NPT3/4	100 040
G1	G1	100
RC1	RC1	100
NPT1	NPT1	100

# 用户手册

## 显示及参数设置

### 主界面显示

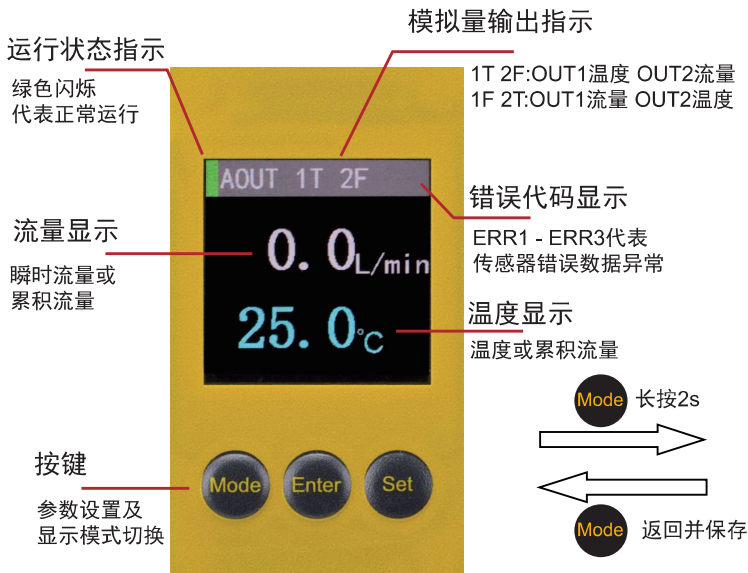

### 主界面操作

- ※ 按Mode键2s进入一级菜单
- ※ 按Enter键4s在流量显示栏中切换瞬时流量和累积流量显示
- ※ 按Set键4s在温度显示栏中切换温度和累积流量显示
- ※ 在有累积流量显示时，同时按Enter键 + Set键4s累积流量清零

- 注意：1 累积流量在上电时会清零；累积流量存在误差，仅供参考；  
 2 当流量显示栏和温度显示栏都显示累积流量时，两个显示单位自动切换成不同单位；  
 3 进入菜单未进行任何操作后，3分钟自动退出菜单返回主界面，不保存设置；  
 4 当流量超出检测范围时，流量显示字符会变成红色，并以大约1HZ的频率闪烁；  
 5 当错误代码显示区域显示ERR1到ERR3时，显示数据异常，传感器存在异常，请联系厂家；  
 6 主界面下，运行状态显示区域绿框闪烁为正常运行，如果不闪烁则传感器运行异常，请重新上电；

## 配管注意事项

对产品配管时， 请用扳手与配管部一体的金属部位（管路配件）进行配管。 若在其他的部位使用扳手， 可能会导致流量传感器破损。配管安全扭力如下表。

螺纹 (G/RC/NPT)	3/8	1/2	3/4	1
适用扭力范围	22~24 N·m	28~30 N·m	28~30 N·m	36~38 N·m
扭力安全范围	<200N·m	<200N·m	<200N·m	<200N·m

### 一级菜单



### 一级界面操作

- ※ 按Set键切换设置选项
- ※ 按Enter键选中设置选项进入下一级菜单
- ※ 按Mode键返回主界面并保存设置参数

### 二级菜单

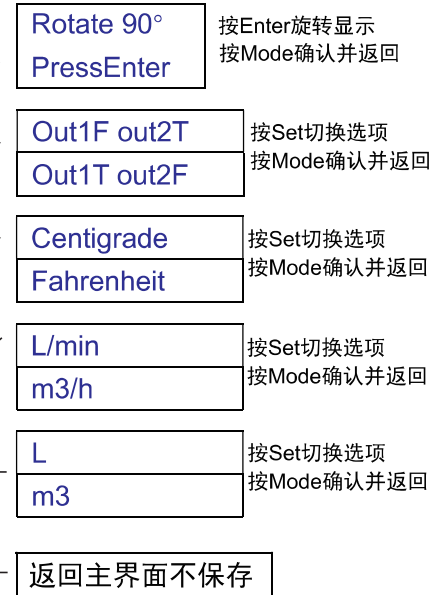

### 二级界面操作

- ※ 按Set键切换设置选项
- ※ 按Enter键选中设置选项
- ※ 按Mode键返回一级界面并选中设置选项

## 管路安装注意事项

### 传感器上游管道型式及前后直管段长度

为使传感器正常工作，必须遵守以下说明：

1、应避免在靠近入口之前出现多个不在同一水平面上的弯管。

2、管的内径不能小于测量管道的内径。

右侧表格为不同情况下的管道安装要求

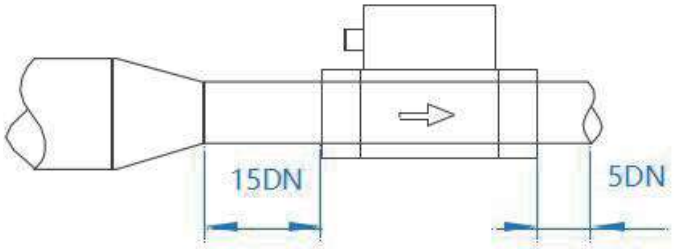
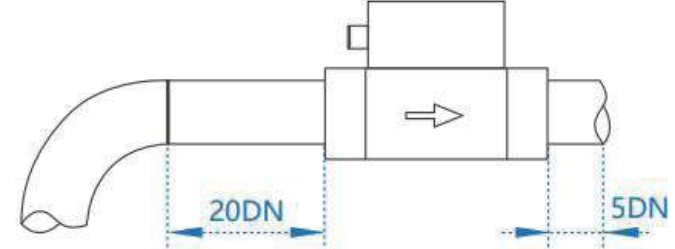
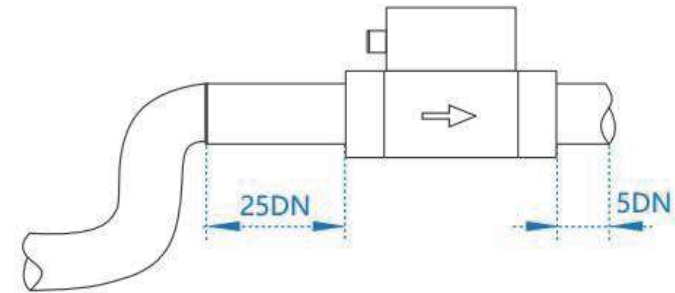
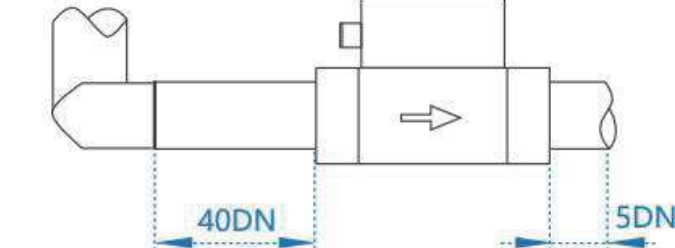
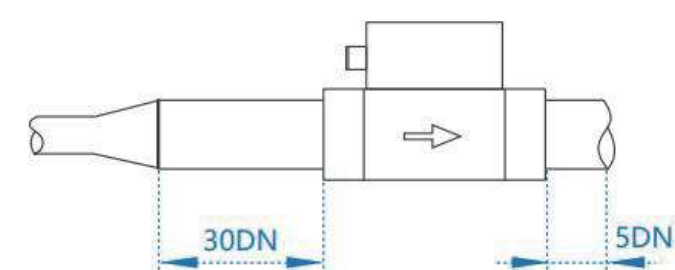
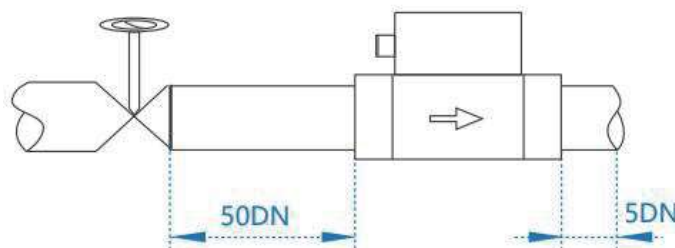
传感器上游管道型式	前后直管段长度
同心收缩全开阀门	
一个90度弯头	
同一平面两个90度弯头	
不同平面两个90度弯头	
同心扩管	
调节阀半开阀门(不推荐)	

注：DN代表管路的公称口径或公称直径。